



**INSTRUCCIONES DE MONTAJE  
ASSEMBLING INSTRUCTIONS**



**752459**



**INSTRUCTIONS D'ASSEMBLAGE  
ISTRUZIONI PER IL MONTAGGIO  
INSTRUÇÕES DE MONTAGEM  
MONTAGEANLEITUNG**

**ATENCIÓN**

Artículo muy pesado (28 Kg).  
Realizar un anclaje seguro.

**ATENCIÓN:** Schuller recomienda que utilice los balancines suministrados en la instalación de esta lámpara.



El montaje y la manipulación de este artículo debe hacerse entre dos personas.

Ajustar la longitud de los cables sin la tulipa antes de instalar. (Paso 4)

Una vez ajustados todos los cables de la lámpara, fijarlos con su "presa cable" del interior del florón.

Colocar las tulipas después de instalar la lámpara al techo en su posición definitiva.

LA FABRICACIÓN ARTESANAL DE ESTA TULIPA DE CRISTAL PERMITE LIGERAS IMPERFECCIONES ACEPTADAS POR NUESTRO CONTROL DE CALIDAD.

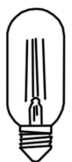

Tres bombillas adicionales de repuesto. Schuller garantiza su disponibilidad hasta 5 años desde la fecha de compra, podrá solicitarla con nuestra ref. 5035

Para ver la ficha técnica de producto completa, puede usar el siguiente código QR:

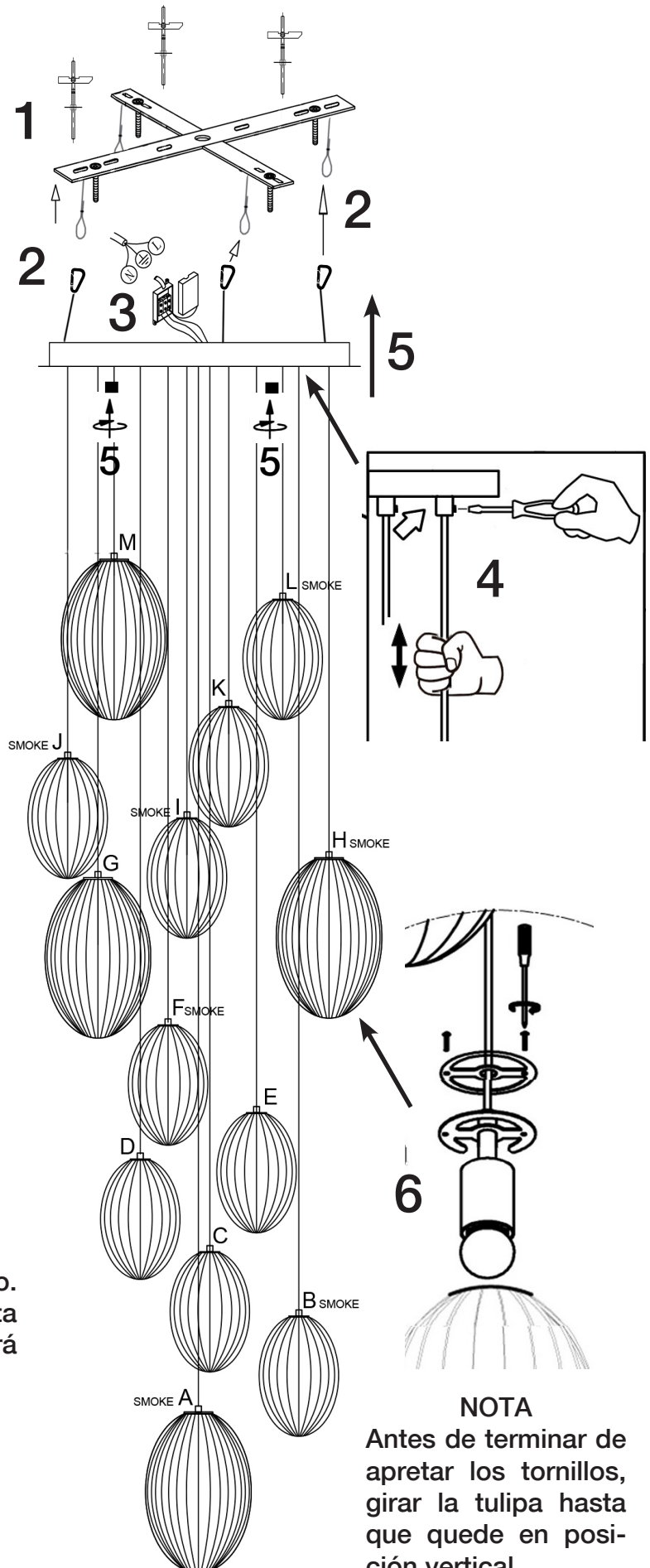

Para cualquier duda técnica póngase en contacto con nuestro Departamento Técnico. Estamos a su servicio en nuestro email [mperez@schuller.es](mailto:mperez@schuller.es) o en nuestro teléfono 961 601 051

**NOTA**

Antes de terminar de apretar los tornillos, girar la tulipa hasta que quede en posición vertical.



Medidas de cables para configurar lámpara a 350cm. (el diseño de la lámpara quedará igual al dibujo / fotografía de web).

Para otras medidas, tomar estas como referencia

M	90 cm.
L	100 cm.
K	127 cm.
J	140 cm.
I	155 cm.
H	165 cm.
G	170 cm.
F	207 cm.
E	229 cm.
D	241 cm.
C	264 cm.
B	280 cm.
A	304 cm.

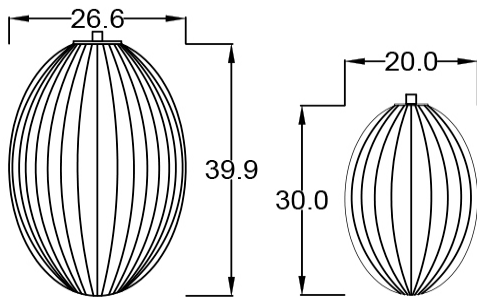

Vista superior

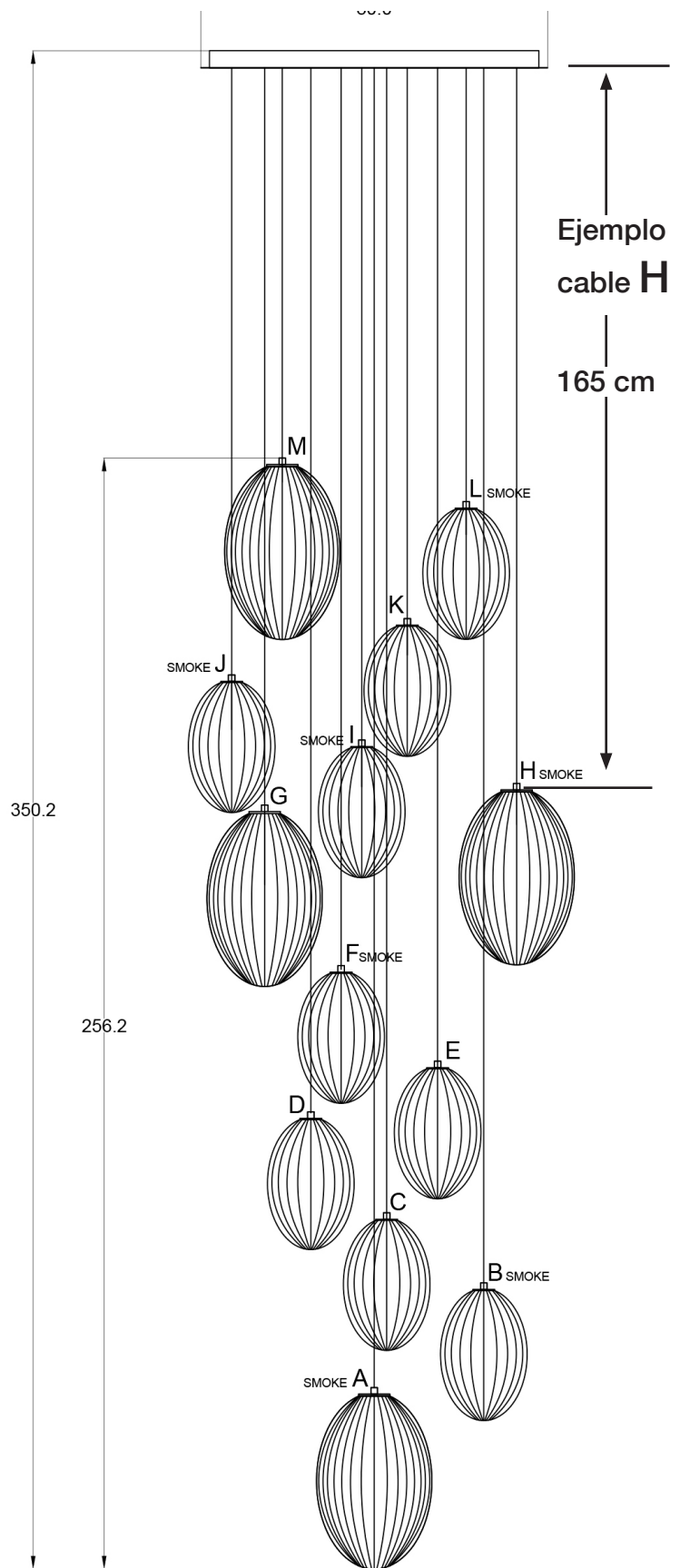
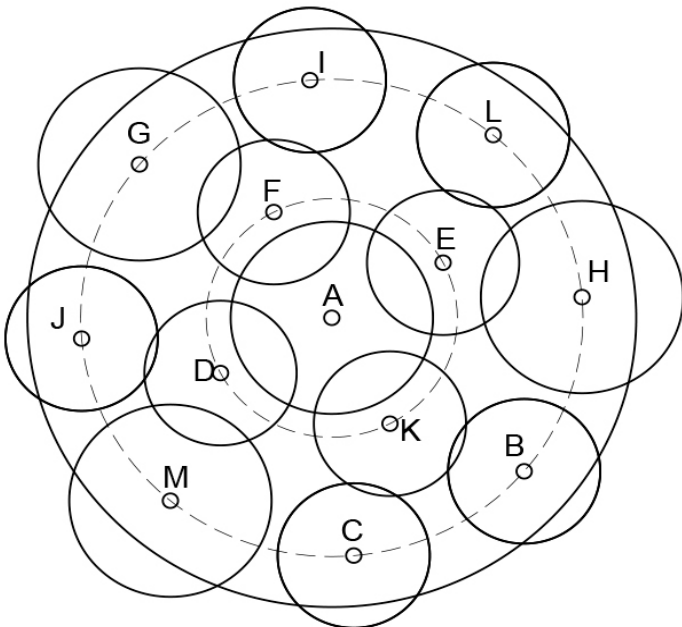

**WARNING**  
**Very heavy item (28 kgs).**  
**Make sure it is properly fixed**

**ATTENTION:** Schuller recommends to use included special screws when installing this pendant lamp.



The assembly of this lamp must be done by two people

Set the size of the cable with the screw shown in step 4

Once all the lamp cables have been adjusted, secure them with the cable grip inside the rosette.

Place the glass shades after installing the lamp to the ceiling in its final position.

**CRAFTMAN PRODUCTION FOR THIS GLASS SHADE ALLOW SMALL IMPERFECTIONS CHECKED BY OUR QUALITY CONTROL**



Two additional spare light bulbs. Schuller guarantees its availability for at least 5 years since date of purchase, you may order it using our reference code 5035

You may use the following QR code to view the complete technical data sheet of the product:



If you have any technical questions, please do not hesitate to contact our technical Department. We are at your disposal in our email: [export@schuller.es](mailto:export@schuller.es)

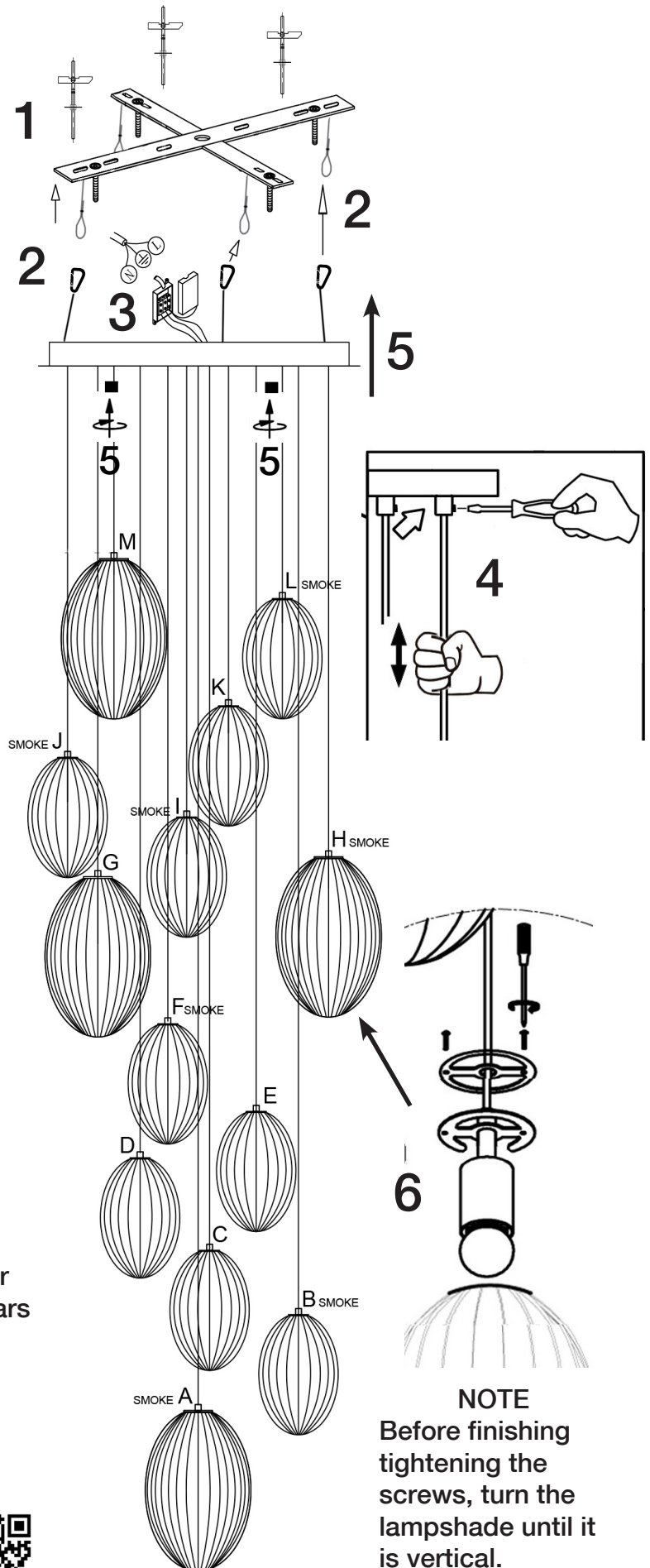



Cable sizes to set the lamp at 350 cm (the design of the lamp will be the same as the rawing/photograph on the website)

For other settings take these as a reference.

M	90 cm.
L	100 cm.
K	127 cm.
J	140 cm.
I	155 cm.
H	165 cm.
G	170 cm.
F	207 cm.
E	229 cm.
D	241 cm.
C	264 cm.
B	280 cm.
A	304 cm.

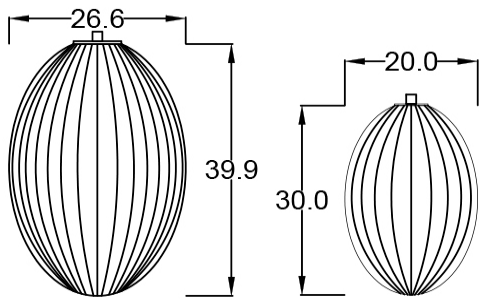

top view

